

PROGETTO

CABINA PREFABBRICATA REALIZZATA IN CAV-BOX ENEL MOD 554 + 645

L'AZIENDA

La società ha sede legale a Solofra (AV) e può essere considerata una delle più dinamiche realtà imprenditoriali della provincia di Avellino, ed opera nel settore della progettazione e realizzazione di impianti elettrici, pubblici, privati ed industriali di media e bassa tensione, produzione e installazione di cabine elettriche Mt/Bt, cabine elettriche prefabbricate omologate ENEL in C.A.V. (cemento armato vibrato), cabine elettriche prefabbricate a pannelli, cabine decomposizione Gas e cabine elettriche metalliche (container metallici) complete di apparecchiature e prodotti per il settore agrozootecnico (silos orizzontali e verticali, muri di contenimento, porcilaie, cuccette, vasche per lo stoccaggio liquami). Il nostro principale obiettivo è soddisfare ogni singola esigenza di ogni singolo Cliente. Per questo motivo abbiamo creato una struttura organizzativa di grande esperienza che, per poter garantire soluzioni personalizzate e innovative nel rispetto delle normative vigenti e dell'ambiente, è in continuo aggiornamento professionale per soddisfare le esigenze dei mercati nazionali e internazionali.

La B Group Italia Srl, implementa, attua e mantiene un Sistema Qualità aziendale efficace ed efficiente secondo lo standard della norma UNI EN ISO 9001:2008

CONTATTI



Sede Amministrativa

Via Lavinaio, n°2 - 83029 - Solofra (AV)

Contatti

telefono: 0825 535349

fax: 0825 535349

e-mail: info@bgroupitalia.it

mail PEC: bgroupsrl@pec.it

sito web : www.bgroupitalia.it

DATI

COMMITTENTE		
PROGETTISTA ARCHITETTONICO	PROGETTISTA STRUTTURALE	
TIMBRO E FIRMA PER ACCETTAZIONE		
DATA	COMMESSA	TAVOLE
LUOGO DI SCARICO		SCALA
ELABORATI GRAFICI		
REV.01		
REV.02		
REV.03		

PROGETTO

CABINA PREFABBRICATA REALIZZATA IN CAV-BOX ENEL MOD 554 + 654

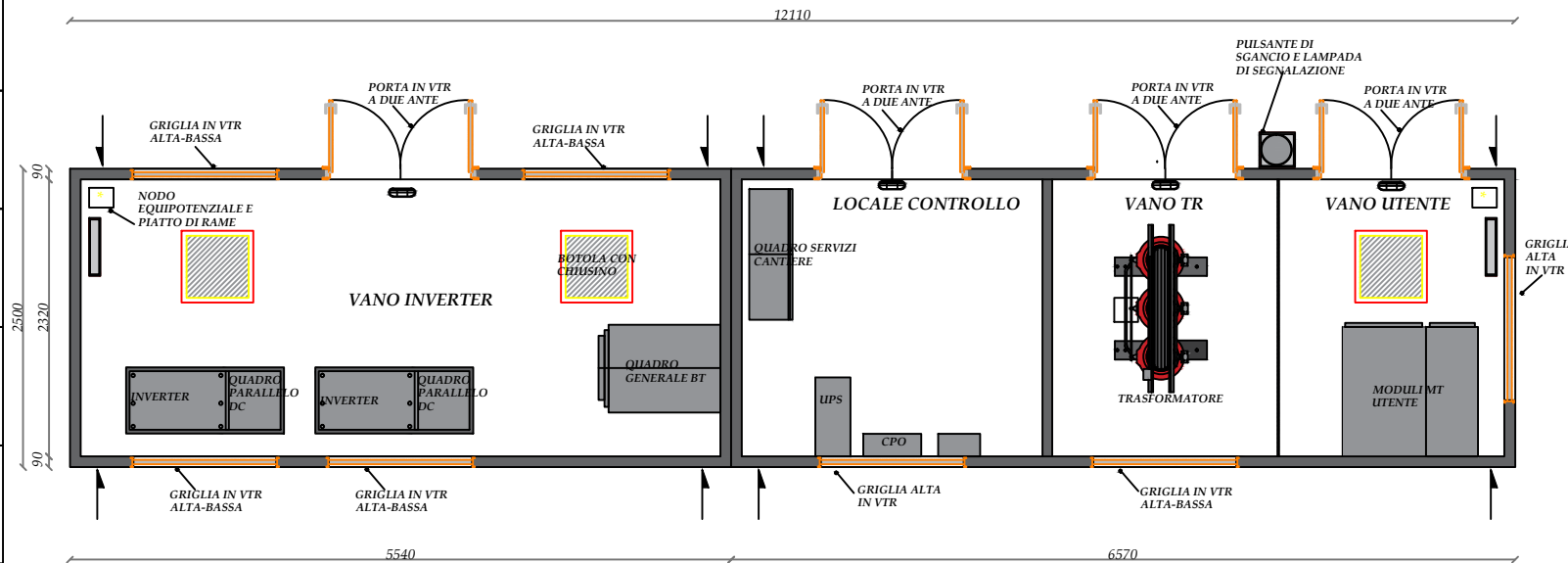

PIANTA

PAG. 1/7

DESCRIZIONE CABINA

Il box sarà realizzato in calcestruzzo armato vibrato a struttura monoblocco, tale da garantire pareti interne lisce senza nervature e una superficie interna costante lungo tutte le sezioni orizzontali. Il calcestruzzo utilizzato per la realizzazione degli elementi costituenti il box, sarà di tipo additivato con idonei fluidificanti-impermeabilizzanti al fine di ottenere un' adeguata protezione contro le infiltrazioni d'acqua per capillarità. Il box assicurerà verso l'esterno, un grado di protezione IP 33 Norme CEI EN 60529. A tale scopo le porte e le finestre utilizzate saranno del tipo omologato e-distribuzione. La B GROUP ITALIA provvederà ad indicare, su di una targa fissata all'interno, lo schema di sollevamento della cabina.

SIMBOLOGIA MATERIALI

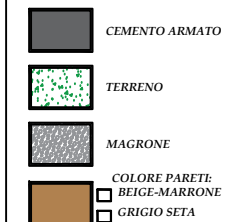

OGGETTI DI FORNITURA

- Copertura cunicolo moduli MT
- n° 3 botola con chiusino in VTR (100X600)
- n. 2° Inverter
- n° 1 Trasformatore
- Quadro Servizi cantiere
- UPS
- n° 2 CPO
- Quadro generale BT
- n° 2 quadro parallelo DC
- n° 2 Nodo equipotenziale e piatto di rame
- Pulsante di sgancio con n.2contatti N.A. e lampada di segnalazione
- n° 4 Porte omologate DS 918 / DS 919
- n° 5 lampade di illuminazione DY3021
- Connettore interno esterno per rete di terra
- n° 12 Griglie di areazione omologate e-distribuzione
- Targa di identificazione
- Targa con indicato Schema di sollevamento
- Flange a frattura prestabilita
- basamento
- rete interna

B GROUP ITALIA

Sede Legale: Via Lavinaio, 2 - 83029 - Solofra (AV)
Tel +39 0825 535349 Fax +39 0825 535349
info@bgroupitalia.it www.bgroupitalia.it

ELABORATI GRAFICI

PIANTA LAYOUT

RIF.OFFERTA

DATA

CLIENTE

Timbro e firma per accettazione

NOTE:

PROGETTO
CABINA PREFABBRICATA REALIZZATA IN CAV-BOX ENEL MOD 554 + 654

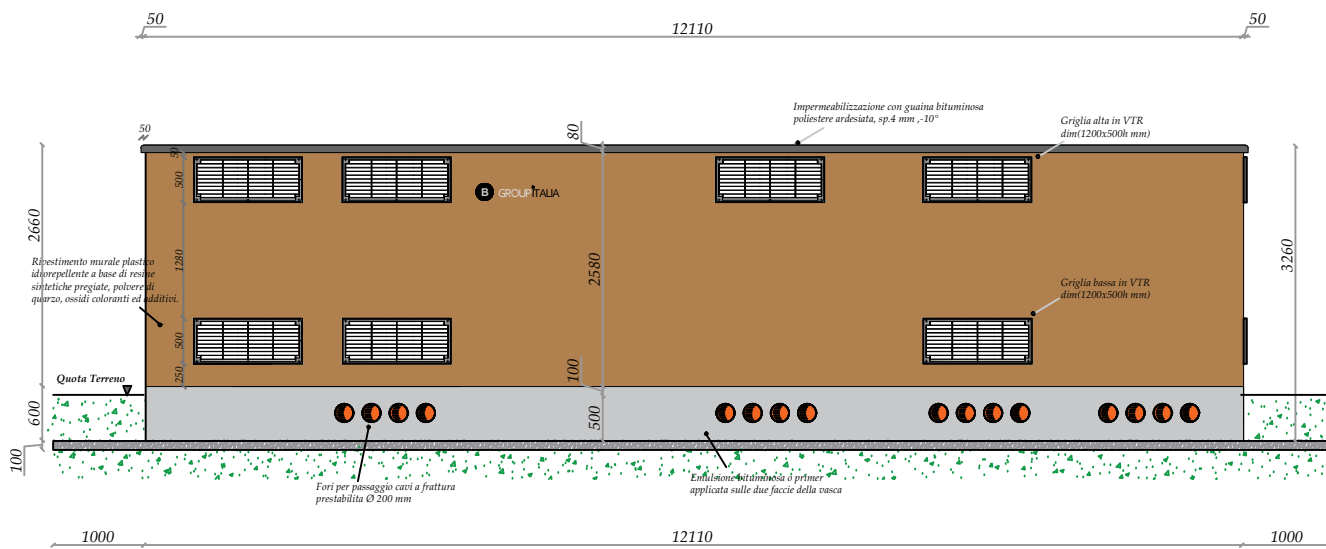

PROSPETTO ANTERIORE

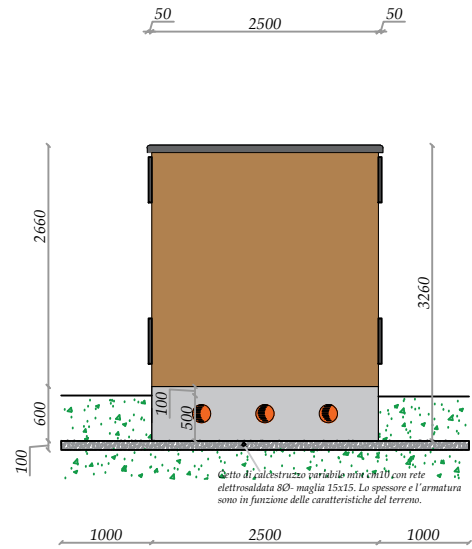

PROSPETTO SX

 Sede Legale: Via Lavinaio, 2 - 83029 - Solofra (AV) Tel +39 0825 535349 Fax +39 0825 535349 info@bgroupitalia.it www.bgroupitalia.it	ELABORATI PROSPETTI	GRAFICI RIF.OFFERTA DATA	CLIENTE Timbro e firma per accettazione	NOTE: _____ _____ _____ _____ _____

PROGETTO

CABINA PREFABBRICATA REALIZZATA IN CAV-BOX ENEL MOD 554+654

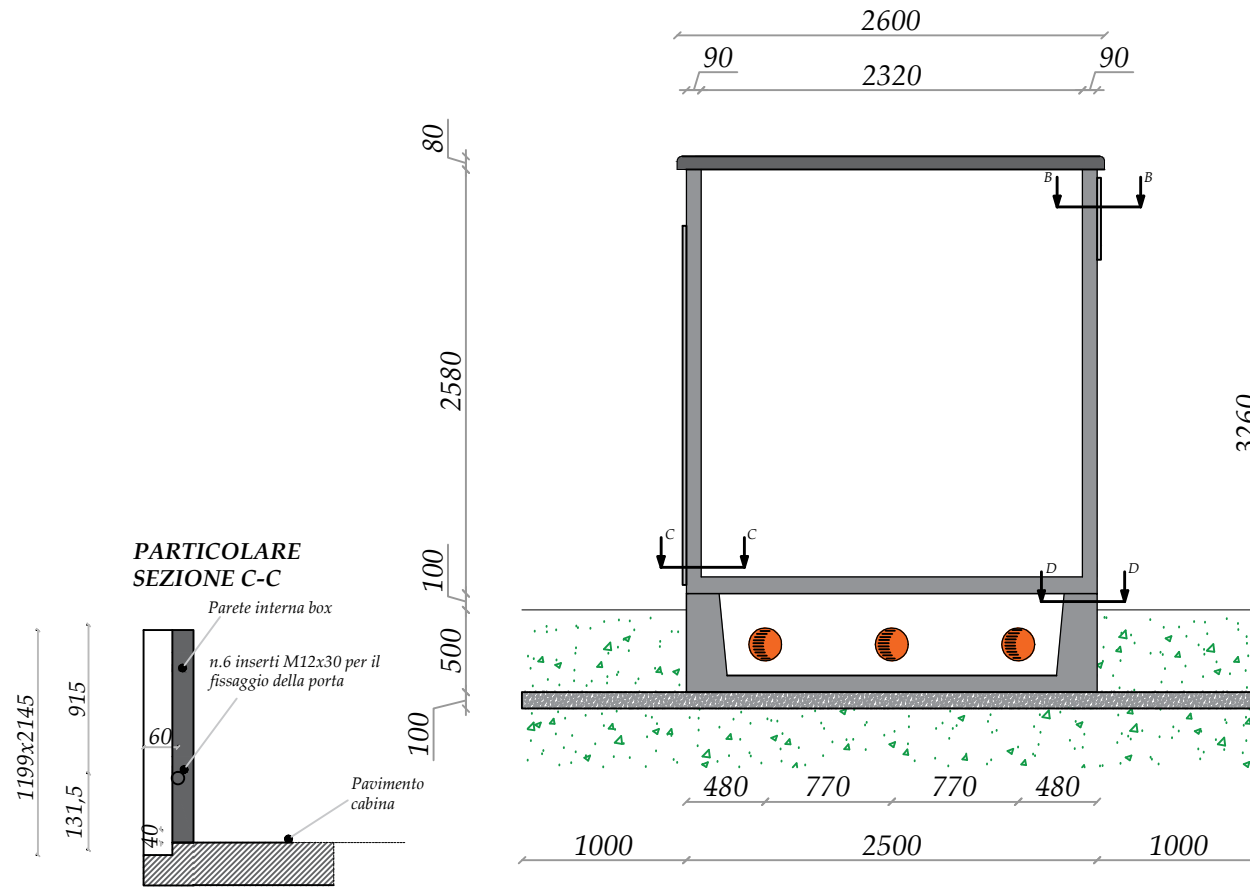

PARTICOLARE SEZIONE B-B

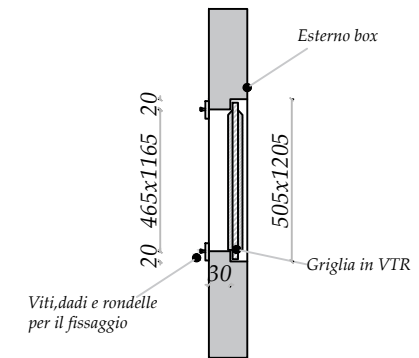

PARTICOLARE SEZIONE C-C

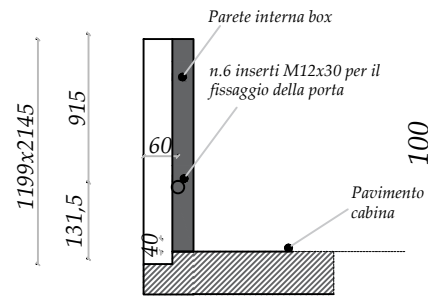

PARTICOLARE SEZIONE D-D

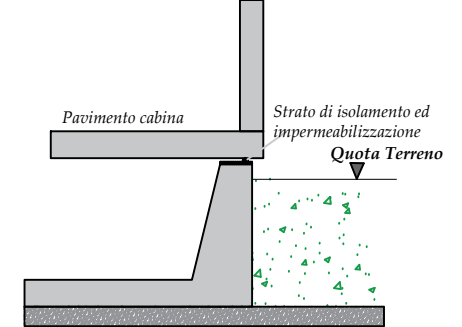

PROGETTO

CABINA PREFABBRICATA REALIZZATA IN CAV-BOX ENEL MOD 554 + 654

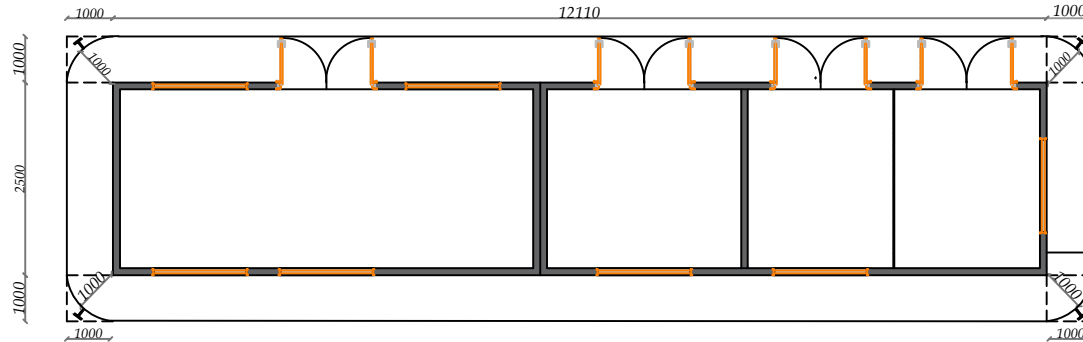
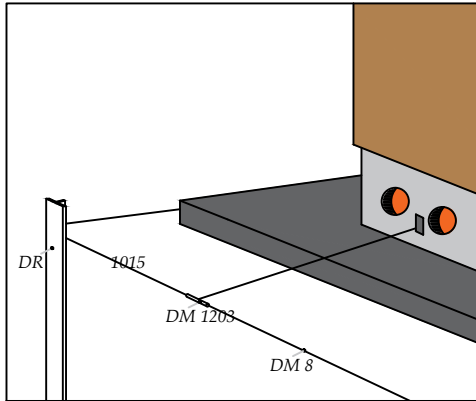

PARTICOLARE CONNETTORE INTERNO-ESTERNO

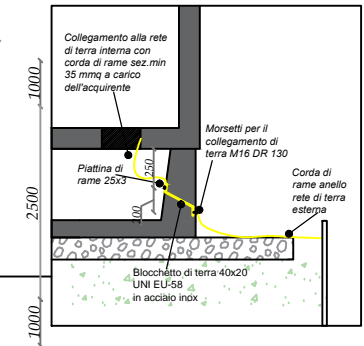

SIGLA	DESCRIZIONE
DC 8	Conduttore a corda di rame Ø 7.56 sez 35 mmq
DM 1203	Morsetto bifilare a compressione
DR 1015	Paletto di terra in profilato di acciaio
DR 1020	Capocorda a compressione diritto per corda di rame Ø 7.56 con attacco piatto a due fori per paletto di ferro

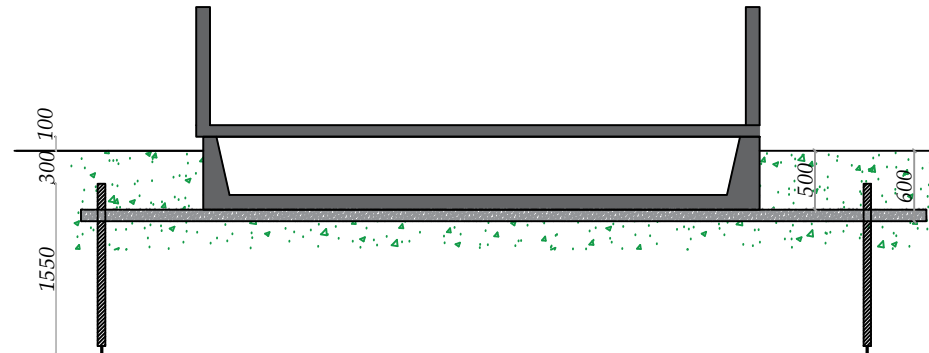

PARTICOLARE PALETTO DI TERRA

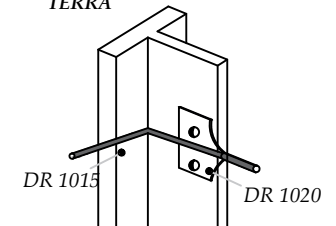

PAG.6/7

B GROUPITALIA

Sede Legale: Via Lavinaio, 2 - 83029 - Solofra (AV)
Tel +39 0825 535349 Fax +39 0825 535349
info@bgroupitalia.it www.bgroupitalia.it

ELABORATI GRAFICI
**IMPIANTO DI
MESSA A TERRA**

RIF.OFFERTA

DATA

CLIENTE

Timbro e firma per accettazione

NOTE:

PROGETTO

CABINA PREFABBRICATA REALIZZATA IN CAV-BOX ENEL MOD 554+645

PARTICOLARE VASCA

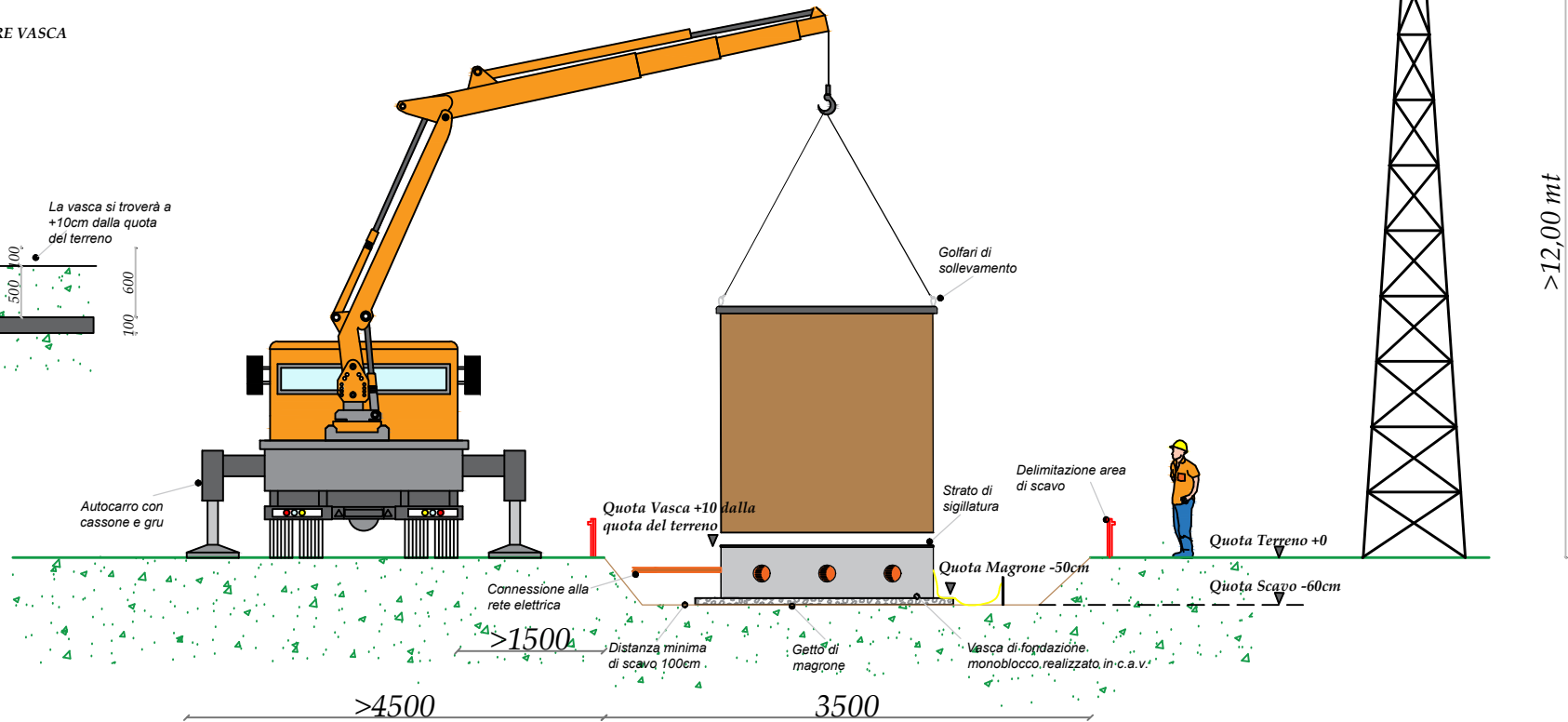
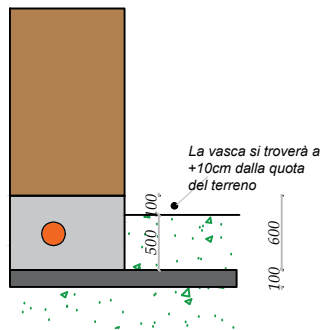

PAG.7/7

B GROUPITALIA

Sede Legale: Via Lavinaio, 2 - 83029 - Solofra (AV)
Tel +39 0825 535349 Fax +39 0825 535349
info@bgroupitalia.it www.bgroupitalia.it

ELABORATI GRAFICI

**PRESCRIZIONI
SCAVO E POSA**

RIF.OFFERTA

DATA

CLIENTE

Timbro e firma per accettazione

NOTE: